

STELBERRY®

F-280

Паспорт изделия

**Усилитель-репитер
для системы громкого оповещения
АНТИТЕРРОР**

stelberry.ru

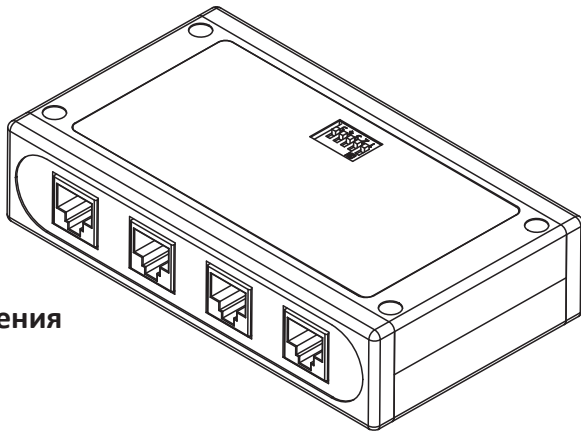

Назначение разъёмов усилителя-репитера F-280

Разъёмы выходных линий для подключения громкоговорителей.
К выходам можно подключить громкоговорители с суммарной мощностью до 180 Ватт.
Все разъёмы запараллелены.
Громкоговорители можно подключать к любому из выходов.



Разъём для подключения блока питания, идущего в комплекте

Разъём для подключения к текущей линии. Можно подключаться в любом месте линии: как рядом с пультом, так и к линии громкоговорителя.

Распиновка разъемов RJ-45 для систем громкого оповещения Stelberry

Обжим разъемов производится по стандарту T-568B

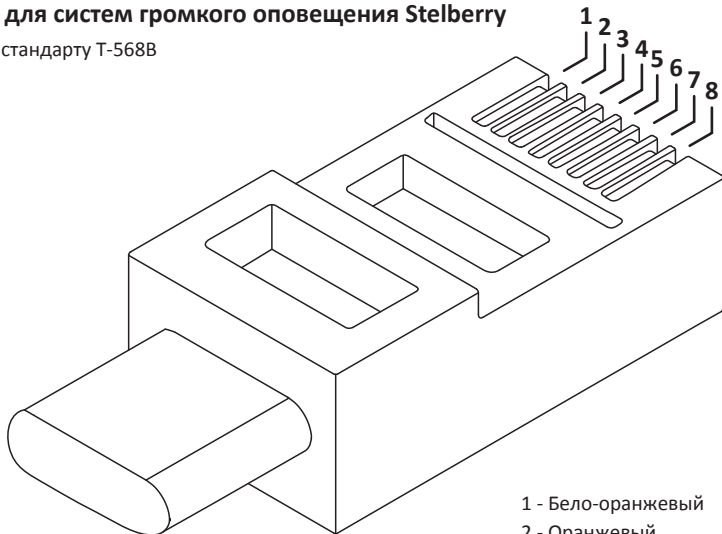
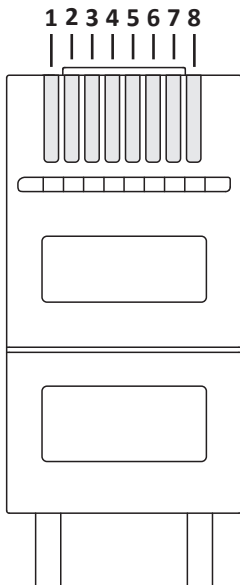

Передача сигналов и питания в системах громкого оповещения Stelberry производится по собственному стандарту, поэтому запрещается подключать пульты и громкоговорители к коммутаторам, маршрутизаторам и другому стороннему оборудованию!!!

- 1 - Бело-оранжевый
- 2 - Оранжевый
- 3 - Бело-зелёный
- 4 - Синий
- 5 - Бело-синий
- 6 - Зелёный
- 7 - Бело-коричневый
- 8 - Коричневый

Переключатели для установки коэффициента усиления выходной линии

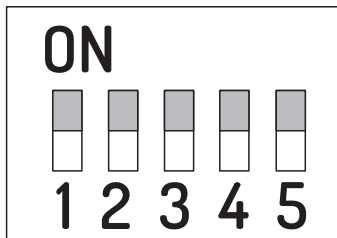

































На верхней панели усилителя-репитера установлены переключатели, при помощи которых можно выставить коэффициент усиления выходных линий.

По умолчанию, коэффициент усиления установлен в 1 (повторяет входной сигнал).

Установка коэффициента усиления необходима, если усилитель-репитер подключен на большом расстоянии от пульта, например к последнему громкоговорящему в линии.

В случае, если усилитель-репитер подключен рядом с пультом, коэффициент усиления следует оставить равным 1.

Установка значения коэффициента выходного усиления

	1,00	0,00 дБ		1,46	3,30 дБ		1,92	5,68 дБ
	1,04	0,36 дБ		1,50	3,54 дБ		1,97	5,87 дБ
	1,08	0,70 дБ		1,55	3,78 дБ		2,01	6,06 дБ
	1,13	1,03 дБ		1,59	4,02 дБ		2,05	6,24 дБ
	1,17	1,35 дБ		1,63	4,24 дБ		2,09	6,41 дБ
	1,21	1,66 дБ		1,67	4,46 дБ		2,13	6,58 дБ
	1,25	1,95 дБ		1,71	4,68 дБ		2,18	6,75 дБ
	1,29	2,24 дБ		1,76	4,89 дБ		2,22	6,92 дБ
	1,34	2,52 дБ		1,80	5,10 дБ		2,26	7,08 дБ
	1,38	2,78 дБ		1,84	5,30 дБ		2,40	7,6 дБ
	1,42	3,05 дБ		1,88	5,49 дБ			

Габариты усилителя-репитера F-280

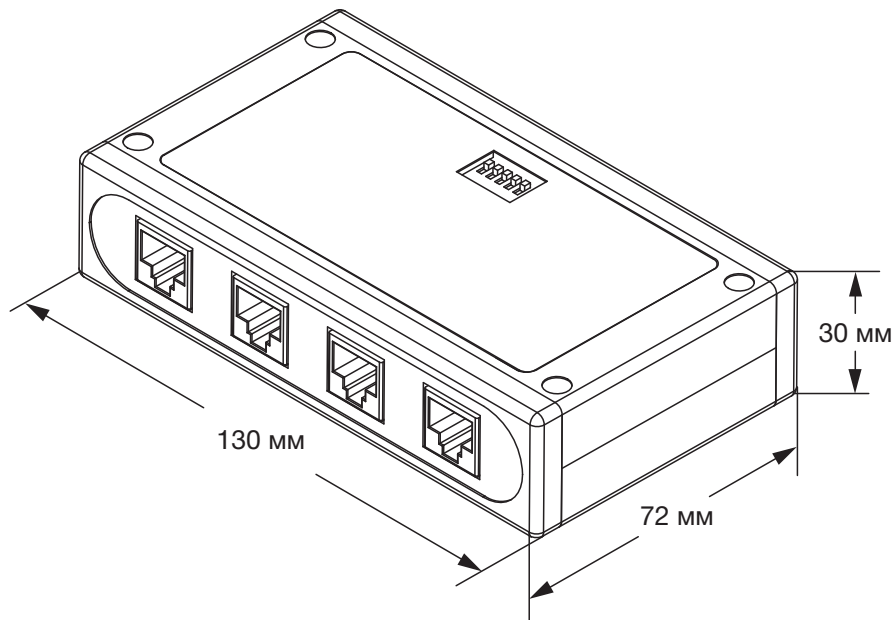

Технические характеристики усилителя-репитера F-280

Выходная мощность (звуковая)	180 Ватт
Полоса пропускания аудиосигнала	30...36200 Герц
Количество шагов регулировки усиления	32 Шага
Диапазон регулировки усиления (раз)	1...2,4 Раза
Диапазон регулировки усиления (дБ)	0...7,6 дБ
Стандарт обжима разъёмов 8P8C	T-568B
Защита от переплюсовки питания	Есть
Питание	48 Вольт
Потребление в дежурном режиме	35 мА
Максимальное потребление	2,9 Ампер
Рабочий температурный диапазон	+10...+50° С
Габариты усилителя-репитера	130x72x30 мм
Вес усилителя-репитера	130 грамм
Вес устройства в упаковке с блоком питания	730 грамм
Габариты упаковки	305x128x67 мм

Гарантийные обязательства

Система громкого оповещения STELBERRY «Антитеррор» и её компоненты имеют стандартную гарантию 3 года с момента продажи или даты выпуска.

Для надежной и долговечной работы устройства соблюдайте следующие условия:

1. Используйте изделие в пределах указанного температурного диапазона.
2. Не разбирайте и не ремонтируйте самостоятельно изделие.

Изготовитель:

ООО «Современные технологии», 111141, г. Москва, ул. Кусковская, д. 20А, офис 608А
www.stelberry.ru

Модель _____

Дата продажи _____

Подпись продавца _____